

Catálogo carpintería

Alumial expertos en perfiles de aluminio

Perfil en "U" montaje lateral

CTE Apartado 3.2 . Acciones de la edificación/CUMPLE

Acciones sobre las barandillas y otros elementos divisorios

Categoría de uso	Fuerza horizontal
C5	3,0 kN/m
C3, C4, E, F	1,6 kN/m
Resto de los casos	0,8 kN/m

	0,8 kN/m	1,6 kN/m	3,0 kN/m
 8+8 Templado/Laminado		●	
10+10 Laminado	●		
10+10 Templado/Laminado			●



Dimensión de ensayo en frente de forjado

Sistema de fijación

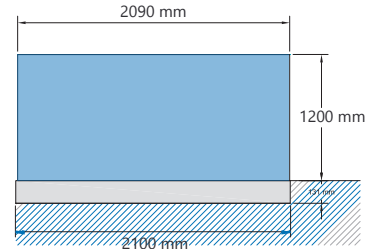

Sección de ensayo

Sistema de fijación sobre forjado

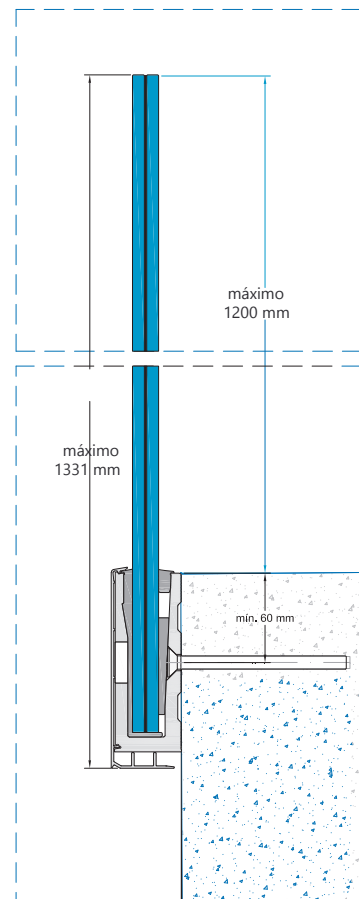

Sistema de fijación según especificaciones de ensayo

Catálogo carpintería

Alumial expertos en perfilería de aluminio

Perfil en "Y" montaje lateral

CTE Apartado 3.2 . Acciones de la edificación/CUMPLE

Acciones sobre las barandillas y otros elementos divisorios

Categoría de uso	Fuerza horizontal
C5	3,0 kN/m
C3, C4, E, F	1,6 kN/m
Resto de los casos	0,8 kN/m

	0,8 kN/m	1,6 kN/m	3,0 kN/m
 8+8 Templado/Laminado		●	
10+10 Laminado	●		
10+10 Templado/Laminado			●



Dimensión de ensayo en frente de forjado

Sistema de fijación

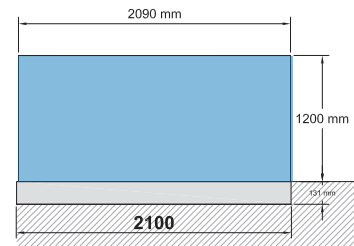

Sección de ensayo

Sistema de fijación sobre forjado

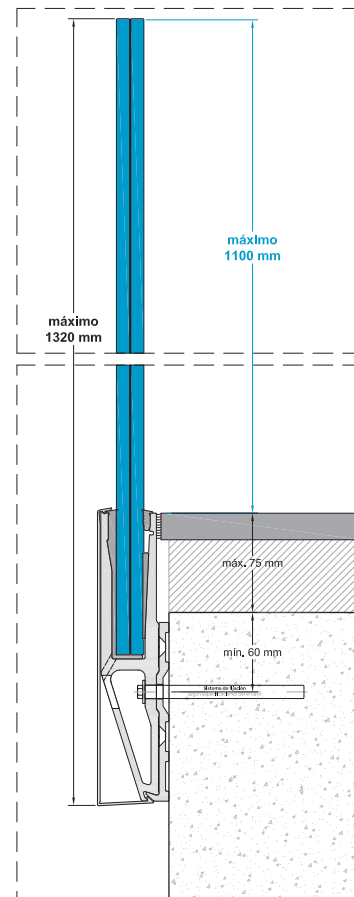

Catálogo carpintería

Alumial expertos en perfiles de aluminio

Barandilla Glass Rail

12480 Soporte cristal sobre forjado

194073

vidrio desde 12,38 mm hasta 12,76 mm
vidrio desde 16,38 mm hasta 16,76 mm
vidrio desde 20,38 mm hasta 20,76 mm

10/10mm	8/8 mm	6/6 mm
194071	194072	194119

194128

vidrio desde 13,52
vidrio desde 17,52
vidrio desde 21,52

10/10mm	8/8 mm	6/6 mm
194075	194074	194120

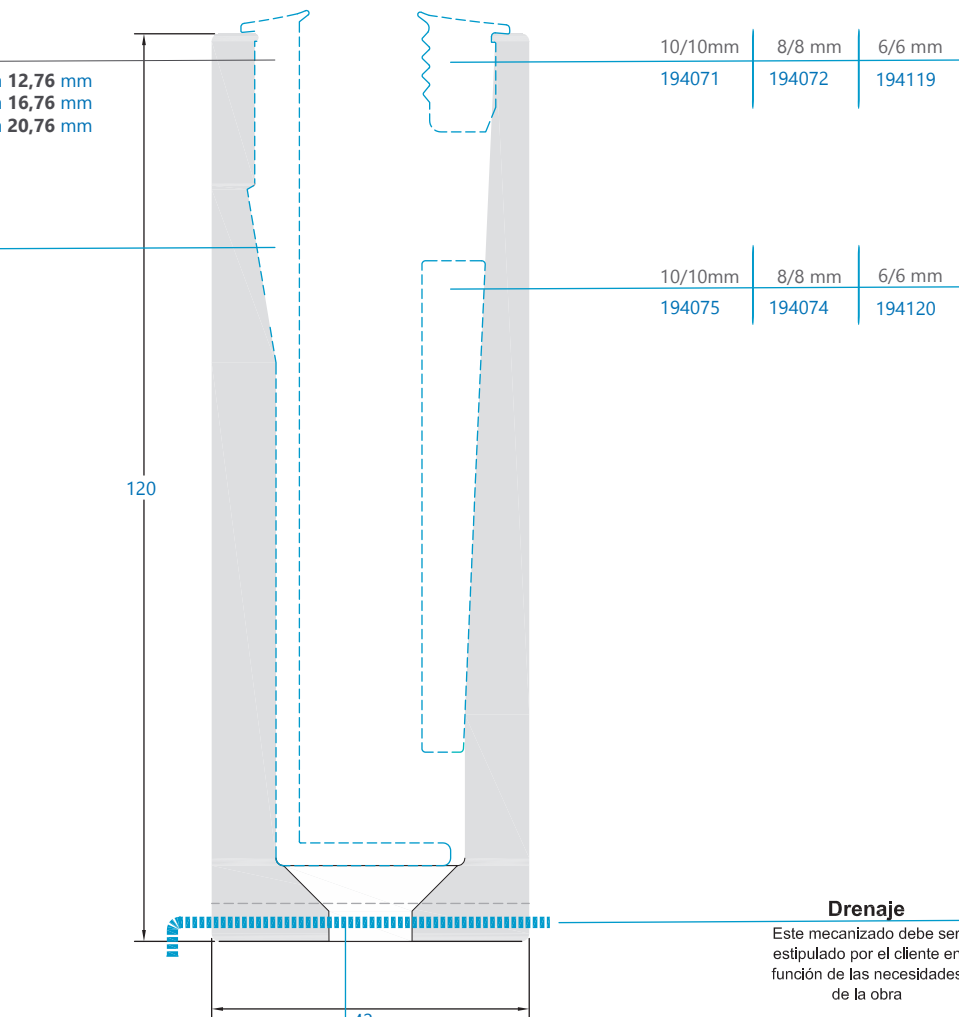

Drenaje

Este mecanizado debe ser estipulado por el cliente en función de las necesidades de la obra

Mecanizado del anclaje **M52**

12480

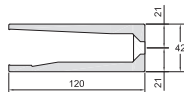

Mecanizado para fijación de barandilla mediante un avellanado de $\varnothing 23$ mm y un paso de rosca de $\varnothing 11$ mm. Estos mecanizados se realizan cada 250 mm en barras de 6000 mm.

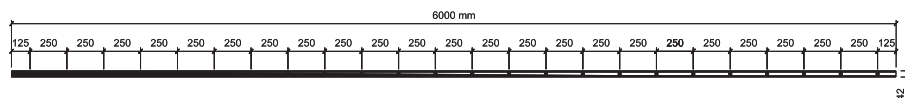
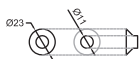

Catálogo carpintería

Alumial expertos en perfiles de aluminio

Barandilla Glass Rail

12481 Soporte cristal sobre forjado

194073

vidrio desde 12,38 mm hasta 12,76 mm
vidrio desde 16,38 mm hasta 16,76 mm
vidrio desde 20,38 mm hasta 20,76 mm

10/10mm	8/8 mm	6/6 mm
194071	194072	194119

194128

vidrio desde 13,52
vidrio desde 17,52
vidrio desde 21,52

10/10mm	8/8 mm	6/6 mm
194075	194074	194120

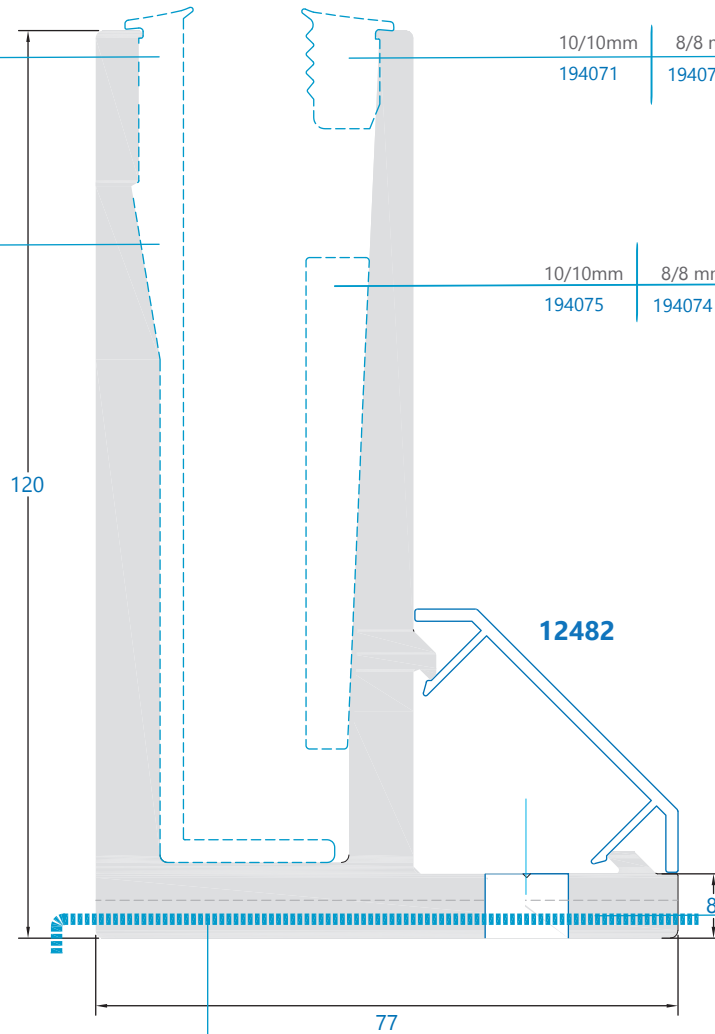

Drenaje

Este mecanizado debe ser estipulado por el cliente en función de las necesidades de la obra

Mecanizado del anclaje **M51**

12481

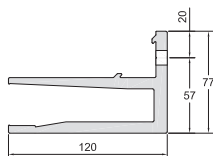

Mecanizado para fijación de barandilla mediante un paso de rosca $\varnothing 11$ mm. Este mecanizado se realiza cada 250 mm en barras de 6000 mm.

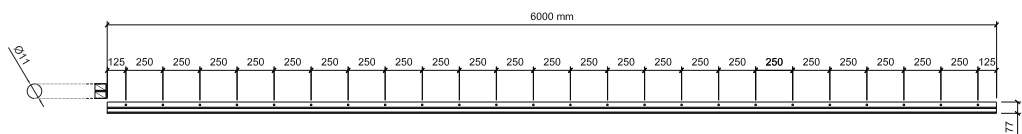

Catálogo carpintería

Alumial expertos en perfilería de aluminio

Barandilla Glass Rail

13421 Soporte cristal frente forjado de 225 mm

10/10 mm	8/8 mm	6/6 mm
194071	194072	194119

194713

perno de unión tramos

10/10 mm	8/8 mm	6/6 mm
194075	194074	194120

194073

vidrio desde 12,38 mm hasta 12,76 mm

vidrio desde 16,38 mm hasta 16,76 mm

vidrio desde 20,38 mm hasta 20,76 mm

194128

vidrio de 13,52 mm

vidrio de 17,52 mm

vidrio de 21,52 mm

mecanizado anclaje y desagüe **M51**

13421

Sistemas de fijación

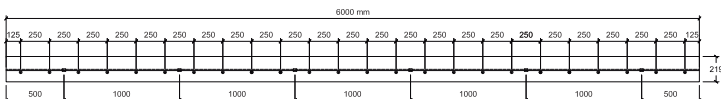
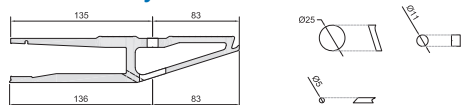

Mecanizado para fijación de barandilla mediante un paso para la fijación en la cara exterior de $\varnothing 25$ mm y un paso de rosca de 11 mm \varnothing . Estos mecanizados se realizan cada 250 mm en barras de 6000 mm. Además se incluye el mecanizado de desagüe de $\varnothing 5$ mm cada 1000 mm.

mecanizado anclaje **M52**

13421

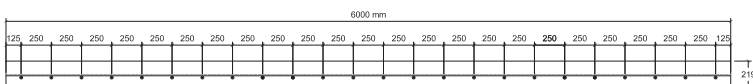
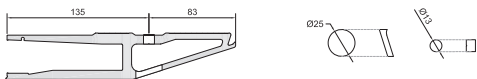

Mecanizado para fijación de barandilla mediante un paso para la fijación en la cara exterior de $\varnothing 25$ mm y un paso de rosca de $\varnothing 13$ mm. Estos mecanizados se realizan cada 250 mm en barras de 6000 mm.

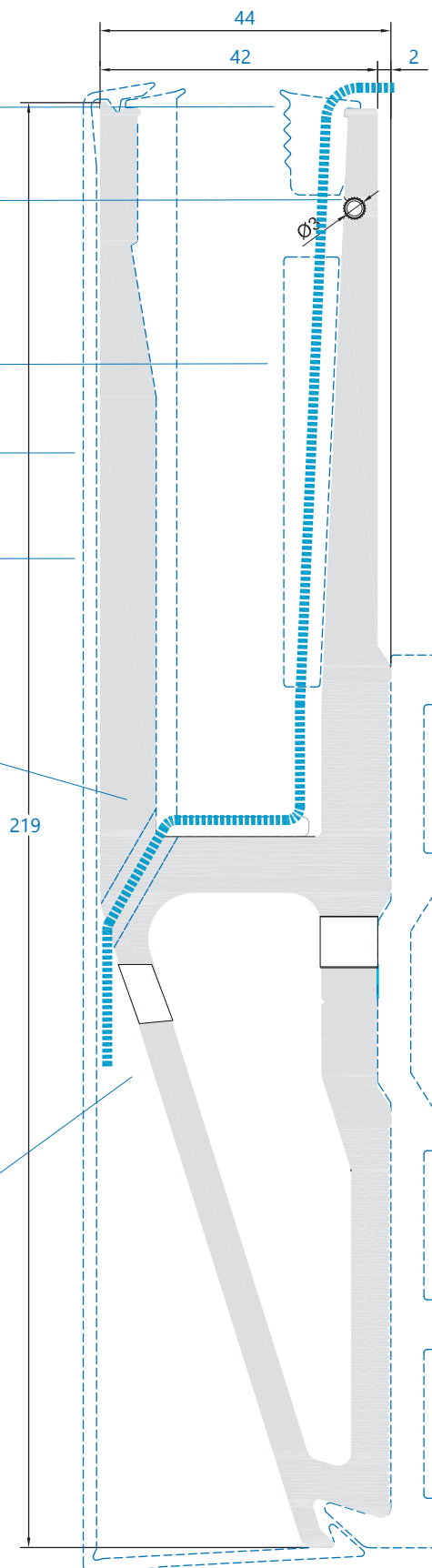

Barandilla Glass Rail